

News²⁰¹⁷

BBENCH
 SWISS MADE



N° 7550

1460 x 760 x 920 - 1340 mm

+ swiss made

Etabli d'horloger industriel

Structure du châssis en mécano-soudé, caréné et surélevé, permettant un nettoyage aisé du sol.

4 colonnes de levage électriques avec hauteurs programmables.

Force de levage permettant l'intégration d'un flux laminaire sur le plateau en lamellé collé hêtre.

Accoudoirs avec système de réglage 3D dernière génération.

Goulotte avec trappe pour passage des énergies.

Possibilité de monter une ou deux layettes en option.

Industrieller Uhrmachertisch

Der Aufbau des Rahmens mechanisch geschweisst, stromlinienförmig und hochliegend, für eine vereinfachte Bodenreinigung.

4 elektrische Hubsäulen mit programmierbaren Höheneinstellungen.

Hebekraft, welche die Integration einer Sterilbank erlaubt, auf der aus BS-Holz aus Buche bestehende Tischplatte.

Armlehnen mit 3D-Positionenseinstellsystem der neuesten Generation.

Leitungskanal mit Luke für Kabel.

Möglichkeit ein bis zwei Schubladenschränke anzubauen.

Industrial work bench for watchmaker

Machine welded, streamlined and elevated frame structure allowing an easy floor cleaning.

4 electric lifting columns with programmable heights.

Lifting force which enables the integration of a laminar flow on the laminated beech wood bench.

Armrests with a latest generation 3D flexible system.

Integrated rail with a hatch for the electric leads.

Possibility to fit one or two drawers as a complementary option.

Mesa de relojero industrial

Estructura del chasis en mécano-soldado, carenado y sobrealzado, permitiendo una limpieza fácil del suelo.

4 columnas de elevación eléctrica con alturas programables y esa fuerza de elevación permite la integración de un flujo laminar sobre la mesa de haya laminada.

Apoyabrazos con sistema de reglaje 3D última generación.

Chute con espacio para el paso de las energías.

Possibilidad de montar uno o dos muebles en opción.

B I F L E X

SWISS MADE



N° 7943

Air/vacuum pour établi

Système Biflex complet à contre-poids avec dispositif de blocage comprenant une soufflette et un crayon vacuum (une soufflette et deux crayons vacuum pour le TriFlex, réf. 7943-TRI).

Les tubes sont orientables, flexibles et séparables pour une meilleure ergonomie.

Air/Vacuum for Bench

Complete Biflex system with counterweights and locking device. Including a precision blower and a vacuum stylus (one precision blower and two vacuum styluses for the TriFlex ref. 7943-TRI).

To enhance ergonomics, the pipes are adjustable, flexible and separable.

Luft/Vakuum für Arbeitstisch

Komplettes Biflex System mit Gegengewichte und Blockiervorrichtung. Integrierter Präzisionsbläser und Vakuum-Stift (ein Präzisionsbläser und zwei Vakuum-Stifte bei dem TriFlex Ref. 7943-TRI).

Für eine bessere Ergonomie sind die Rohre einstellbar, flexibel und trennbar.

Aire/vacío para mesa de relojero

Sistema Biflex completo de contrapesos y dispositivo de bloqueo. Complete de tobera de aire y escobilla de vacío (1 tob era de aire y 2 escobillas de vacío para Triflex, Ref. 7943-TRI)

Los tubos son ajustables, flexibles y separables para garantizar una mejor ergonomía.



N° 7864-FL

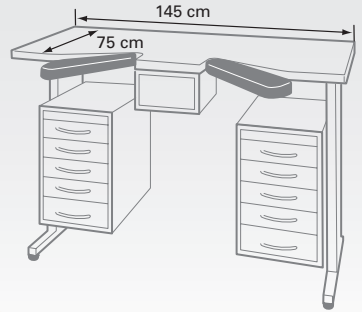

Etabli d'horloger

Etabli réglable en hauteur à l'aide d'une manivelle composé de layettes de 4 et 5 tiroirs.
 Plateau en hêtre permettant de parfaitement disposer et fixer le flux laminaire réf. 7866.
 Accoudoirs en similicuir réglable en "2D".

Uhrmacherwertisch

Mittels Kurbelsystem höhenverstellbarer Wertisch bestehend aus Schubladenstöcke von 4 und 5 Schubladen. Arbeitsplateau aus Buche, ermöglicht perfekt eine laminare Luftströmung Ref. 7866 zu befestigen. Kunstleder Armstützen in "2D" verstellbar.

Watchmaker bench

Bench with adjustable height through a crank system, composed of cabinets with 4 and 5 drawers.
 Bench top in beech, which allows to perfectly fit a laminar flow ref. 7866. Leatherette armrests, adjustable in "2D".

Banco del relojero

Mesa con altura regulable gracias a una manivela compuesta de mueble de 4 o 5 cajones.
 Meseta en haya que permite perfectamente de disponer el flujo laminar ref 7866. Apoyabrazos ajustables "2D" en polipiel.

N° 7866



Flux laminaire

Garantit un environnement exempt de poussière (ISO 5) Commande simple d'utilisation avec vitesses réglables. En mode "ECO", le ventilateur ne dépasse pas les 50 db. Eclairage intégré.

Laminar Flow

Guarantees a dust-free environment (ISO 5). Easy-to-use control system with adjustable speed. When "ECO" mode, the ventilator doesn't exceed 50 db. Integrated lighting.

Laminare Luftströmung

Garantiert ein staubfreies Umfeld (ISO 5). Einfach zu bedienende Steuerung mit regulierbarer Geschwindigkeit. Im „ECO“-Modus, überschreitet der Ventilator nicht 50 dB. Integrierte Beleuchtung

Cabinas de flujo laminar

Garantiza un medio ambiente libre de polvo (ISO 5) Control digital simple de utilización con velocidad ajustable. En modo "ECO" el ventilador no exceda 50dB. Iluminación integrada.

N° 8809-R45

swiss made



Crayon vacuum

Débit réglable par pousoir,
 s'utilise avec une pompe vacuum ou sur le réseau.

Vacuum stylus

Flow adjustable by pusher,
 to be used with a vacuum pump or on the network.

N° 8809-RD

Vakuüm-Stift

Regulierbarer Ausstoß durch Drücker, benutzt sich
 mit eine Vakuumpumpe oder auf dem Netz.

Lápiz de vacío

Producción ajustable por botón,
 se utiliza con una bomba vacuum o en la red.

N° 8809-B-2

N° 8809-B-1

*Très douce
 Sehr weich
 Very soft
 Muy suave*



Brosses pour crayon vacuum

Poils en matière synthétique.

Brushes for vacuum stylus

Synthetic bristles.



*Douce
 Weich
 Soft
 Suave*

Bürsten für Vakuüm-Stift

Borsten aus Kunststoff.

Cepillos par lápiz de vacío

Pelos en materia sintética.

N° 8809-B-3



*Rude
 Hart
 Coarse
 Grueso*

N° 7809-R45

swiss made



Soufflette de précision

Débit réglable par poussoir, s'utilise avec un compresseur ou sur le réseau.

N° 7809-RD

Genauigkeitsblasebalg

Regulierbarer Ausstoß durch Drücker, benutzt sich mit einem Kompressor oder auf dem Netz.

Precise bellows

Flow adjustable by pusher, to be used with a compressor or on the network.

Fuelle de precisión

Producción ajustable por botón, se utiliza con un compresor o en la red.

R-COMBI

SWISS MADE

N° 6100-230

*Pression
 Druck
 Pressure
 Presión*



*Vacuum
 Vakuum
 Vacuum
 Vacío*



700 x 440 x 590 mm

Compresseur Combi-vacuum avec sécheur d'air

Vacuum: -0.8 bars. Pressure: 8 bars. Niveau sonore: 40 dB. Débit: 50 L / min. Réservoir tampon: 2x14 L.

Kombi-Vacuum-Kompressor mit Lufttrockner

Vacuum: -0,8 bar. Druck: 8 bar. Geräuschpegel: 40 dB. Leistung: 50 L / min. Tank: 2x14 L.

Combi-vacuum compressor with air dryer

Vacuum: -0.8 bars. Pressure: 8 bars. Sound level: 40 dB. Flow: 50 L / min. Tank: 2x14 L.

Compresor Combi-vacío con secador de aire

Vacío: -0,8 bar. Presión: 8 bar. Nivel de ruido: 40 dB. Flujo: 50 L / min. Tanque: 2x14 L.

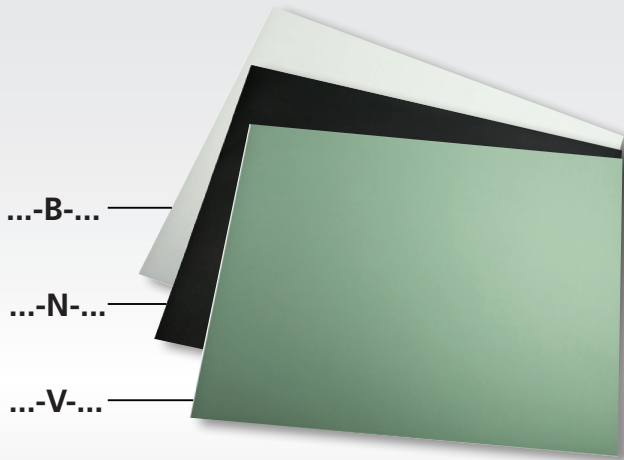

...-01

 1 x

...-10

 10 x

 swiss made

N° 5808-... 320 x 240 x 1.5 mm

Sous-mains autocollant

Surface structurée, rigide et résistante à l'alcool isopropylique, partie inférieure autocollante.

Selbstklebend Arbeitsunterlage

Strukturierte, steife und Isopropylalkohol-resistente Oberfläche, selbstklebende Unterfläche.

Self-adhesive bench mat

Structured, stiff and isopropyl alcohol resistant surface, adhesive undersurface.

Carpeta de mesa auto-adhesivos

Superficie estructurada, rígido y resistente al alcohol isopropílico, parte inferior adhesiva.

N° 6808-... 320 x 240 x 0.6 mm

Sous-mains autocollants fins

Surface lisse, rigide et résistante aux solvants, partie inférieure autocollante.

Selbstklebend zwecke Arbeitsunterlage

Glatte, steife und Lösungsmittel beständige Oberfläche, selbstklebende Unterfläche.

Fine self-adhesive bench mat

Flat, stiff and solvent resistant surface, adhesive undersurface.

Carpeta de mesa auto-adhesivos finos

Superficie lisa, rígida y resistente a disolventes, parte inferior adhesiva.

N° 7808-... 320 x 240 x 2 mm

Sous-mains antidérapants

Surface légèrement structurée, souple et résistante à l'alcool isopropylique, partie inférieure antidérapante.

Rutschfeste Arbeitsunterlage

Leicht strukturierte, flexible und Isopropylalkohol-beständige Oberfläche, rutschfeste Unterfläche.

Anti-skid bench mat

Lightly structured, flexible and isopropyl alcohol resistant surface, anti-skid undersurface.

Carpeta de mesa antideslizante

Superficie ligeramente estructurada, flexible y resistente al alcohol isopropílico, parte inferior antideslizante.



280 x 180 x 25 mm.

N° 7327

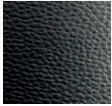

*En simili-cuir avec rembourrage en silicone.
 Aus Kunstleder mit Silikon-Polsterung.
 In leatherette with silicone padding.
 Piel sintética y relleno de silicona.*



Accoudoirs amovibles

Paire d'accoudoirs ergonomiques anti-dérapants en simili-cuir. Idéal pour des plans de travail non équipés d'accoudoirs.

Abnehmbare Armlehnen

Paar ergonomische und rutschfeste Armlehnen aus Kunstleder. Ideal für Arbeitsplätze, welche nicht mit Armlehnen ausgestattet sind.

Removable armrests

Pair of ergonomic leatherette armrests which are non-slipping. Ideal for benches which are not equipped with armrests.

Apoyabrazos amovibles

Pares de apoyabrazos ergonómicos, antideslizantes de cuero sintético. Ideal para superficies de trabajo que no están equipadas de apoyabrazos.

N° 7804-SCOPE



swiss made

Watch Scope

Le Watch Scope permet la mesure des performances (marche, amplitude, repère) de votre montre mécanique en seulement quelques secondes avec une grande précision via une application Android ou iOS sur tablettes et smartphones.

Watch Scope

Der Watch Scope misst mit grosser Präzision die Höchstleistungen (Gangabweichung, Schwingungswerte, Merkzeichen) Ihrer mechanischen Uhr in wenigen Sekunden, über eine Applikation für Android oder iOS auf Tablets und Smartphones.

Watch Scope

The Watch Scope measures accurately the performances (rate variation, amplitude, beat error) of your mechanic watch within a few seconds, over an application for Android or iOS for tablets and smartphones.

Watch Scope

El Watch Scope permite la medida de la performance (marcha, amplitud, señal) de su reloj mecánico con una gran precisión via una aplicación Android o IOS sobre su tablet o smartphone.

lepsi
 BY **BERGEON**

N° 7804



73 x 60 x 80 mm

swiss made

Watch Analyzer

Le Watch Analyzer permet la mesure des performances (marche, amplitude, repère) de votre montre mécanique avec une grande précision via une application Android ou iOS sur tablettes et smartphones. Son support avec finition haut de gamme permet d'orienter votre montre bracelet dans toutes les positions nécessaires au contrôle performant d'un garde-temps.

Watch Analyzer

The Watch Analyzer measures accurately the performances (rate variation, amplitude, beat error) of your mechanic watch, over an application for Android or iOS on tablets and smartphones. His high end finished support allows you to orient your wristwatch in all the needed position for a performant control of a timepiece.

lepsi

BY BERGEON



Watch Analyzer

Der Watch Analyzer misst mit grosser Präzision die Höchstleistungen (Gangabweichung, Schwingungssweite, Merkzeichen) Ihrer mechanischen Uhr, über eine Applikation für Android oder iOS auf Tablets und Smartphones. Sein erstklassig verarbeiteter Ständer ermöglicht die Orientierung Ihrer Armbanduhr in allen notwendigen Position zur effizienten Kontrolle eines Zeitmessers.

Watch Analyzer

El Watch Analyzer permite la medida de la performance (marcha, amplitud, señal) de su reloj mecánico con una gran precisión via una aplicación Android o iOS sobre su tablet o smartphone. Su soporte con acabado de alta calidad permite orientar su reloj de pulsera en todas las posiciones necesarias al control de un reloj.

B-WINDER
SWISS MADE

N° 7801-N



Appareil à remonter les montres automatiques

Système de support montre unique assurant un centrage et une fixation parfaite, adaptable à toutes tailles de bracelet. Très silencieux. Utilisation simple et intuitive, mise en marche et arrêt par simple rotation manuelle du tambour. Programmé d'origine pour remonter tous les modèles de montres automatiques. Consommation inférieure à tout autre remontoir du marché (1 mA en marche et 0.01 mA en veille). Autonomie dépassant les 3 ans avec deux piles LR6/AA.

Winding machine for automatic watches

Unique watch support system, providing a perfect centering and fastening of the watch and adjustable to any wristband size. Very silent. User-friendly and intuitive, starting and stopping by simple manual rotation of the drum. Factory settings suitable for all models of automatic watches. Lower power consumption than other winders on the market (1 mA when turning and 0.01 mA in standby mode). With two LR6/AA batteries, the T-Winder runs even longer than 3 years.

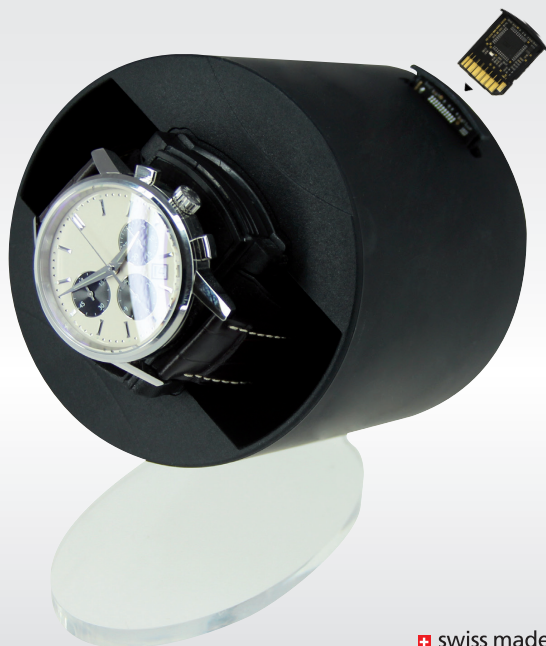

+ swiss made

Gerät zum Aufziehen automatischer Uhren

Einmaliger Uhrständer, welcher eine perfekte Zentrierung und Fixierung erlaubt, an alle Armbandgrößen anpassbar. Sehr leise. Einfache und intuitive Anwendung, Ein- und Ausschaltung durch einfache Drehung der Trommel. Werkeinstellungen geeignet für das Aufziehen von allen Modellen automatischer Uhren. Niedrigerer Energieverbrauch als alle anderen Aufzüge auf dem Markt (1 mA während dem Lauf und 0.01 mA auf standby). Autonomie länger als 3 Jahre mit zwei LR6/AA Batterien.

Aparato para dar cuerda a los relojes automaticos

Sistema de soporte de reloj único que proporciona un centrado y una fijación perfecta, adaptable a todos los tamaños de la correa. Muy silencioso. Simple e intuitiva, iniciar y parar por simple rotación manual del tambor. Programada de origen para todos los modelos de los relojes automáticos. Consumo mas bajo que cualquier otro aparato del mercado (1mA en marcha y 0,01 mA en modo de espera). Autonomía superior a 3 años, con dos pilas LR6 / AA.

**TIME
 RUNNER**
 SWISS MADE



N° 7047-PRO1-TP



N° 7047-PRO1



 **swiss made**

Appareil à remonter les montres mécaniques et automatiques

Le nouvel appareil à remonter les montres par la couronne permet de contrôler les fonctions de remontage, de saut de date et de mise à l'heure tant sur les mouvements avec tiges de travail que pour les montres terminées.

Caractéristiques techniques:

- Nombre de tours de remontage: 0 à 9999
- Contrôle du couple: 5 à 30 mNm
- Vitesse de rotation: 60 à 300 Rpm.

Gerät zum Aufziehen mechanischer und automatischer Uhren

Das neue Gerät zum Uhren Aufziehen mittels Krone ermöglicht die Kontrolle der folgenden Funktionen sowohl auf dem Werk mit Arbeitswelle wie auch auf fertig-Uhren: Aufziehen, Datum Einstellung und Uhrzeit Einstellung.

Technische Angaben:

- Anzahl Aufzieh-Umdrehungen: 0 bis 9999
- Kontrolle des Drehmoments: 5 bis 30 mNm
- Umdrehungs-Geschwindigkeit: 60 bis 300 Rpm.

Winding machine for mechanic and automatic watches

The new tool for winding watches through the crown allows to control the following functions on movements with factory stem as well as on complete watches: winding, date setting and time setting.

Technical characteristics:

- Number of winding revolutions: 0 to 9999
- Torque control: 5 to 30mNm
- Revolution speed: 60 to 300 Rpm.

Aparato para dar cuerda a los relojes mecánicos y automáticos

El nuevo aparato para dar cuerda a los relojes a través de la corona permite de controlar, en máquinas con eje de trabajo y relojes completos, las siguientes funciones: dar cuerda, regulación de la fecha y regulación de la hora.

Características técnicas:

- Numero de vueltas para dar cuerda: 0 a 9999
- Control del par máximo: 5 a 30 mNm
- Velocidad de rotación: 60 a 300 Rpm.

N° 7965-...

swiss made
patent pending



N° 7965-S10



Ø 0.50 - 0.60 - 0.80 - 1.00 - 1.20 - 1.40 - 1.60 - 2.00 - 2.50 - 3.00 mm

Tournevis d'horloger avec profilé spécial

Corps en acier inox avec profilé spécial compatible avec cartouche 7965-C...

Mèche conique en acier inox trempé 54HRC.

Tête en matière synthétique POM autolubrifiant.

Peut être utilisé sans cartouche dynamométrique.

Uhrmacher Schraubendreher, speziell geriffeltes Profil

Aus Edelstahl mit speziellem Profil kompatibel mit den 7965-C... Trommeln.

Konische Klinge aus gehärtetem Edelstahl 54HRC. Kopf

aus synthetischem, selbstschmierendem POM-Material.

Kann auch ohne Drehmoment-Trommel benutzt werden.

Watchmaker screwdriver, special knurled profile

Handle made of stainless steel with special profile compatible with the 7965-C... cylinder.

Conical blade made of hardened stainless steel 54HRC.

Head made of synthetic material POM self-lubricant.

Can be used also without torque barrel.

Destornillador de relojero con perfil especial

Mango de acero inoxidable con perfil especial compatible con los cilindros 7965-C...

Mecha cónica de acero inoxidable endurecido 54HRC.

Cabezal de material sintético POM autolubricante.

Se puede utilizar sin cartucho dinamométrico.

N° 7895-M-010-...  10x



N° 7895-T-...

*Tube plastique avec 2 mèches
2 Ersatzklingen in Plastiktuben
Plastic tube with 2 blades
Tubo plástico con 2 mechas*

Ø 0.50 - 0.60 - 0.70 - 0.80 - 0.90 - 1.00 - 1.10 - 1.20 - 1.30 - 1.40 - 1.50 - 1.60 - 2.00 - 2.20 - 2.50 - 3.00 mm

Mèches à flancs parallèles

En acier HSS 61 HRC.

Klingen mit parallelen Flanken

Aus Stahl HSS 61 HRC.

Blades with parallel-flanks

Steel HSS 61 HRC.

Mechas con flancos paralelos

Acero HSS 61 HRC.



N° 7965-C...

**TORK
 SPEED**
 SWISS MADE
 PATENT PENDING

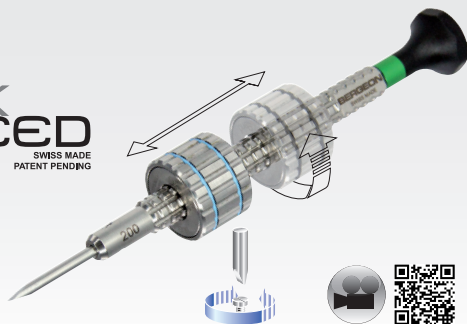

10 - 15 - 20 - 25 - 30 - 35 - 40 - 45 - 50 - 55 - 60 mNm

Cartouche dynamométrique amovible

Acier inox. S'adapte sur tous les tournevis dédiés référence 7965-...
 Couple pré réglé et fixe: 10 à 60 mNm.
 Bidirectionnelle. Positionnable sur toute la longueur du tournevis.
 Possibilité de monter 2 cartouches sur le tournevis.

Abnehmbare dynamometrische Trommel

Aus Edelstahl. Passt auf alle Schraubendreher mit der Referenz 7965-...
 Eingestelltes, festes Drehmoment: 10 bis 60 mNm.
 Bidirektionale Trommel. Kann auf der ganze Länge des Schraubendrehers positioniert werden.
 Möglichkeit den Schraubendreher mit 2 Trommeln auszustatten.

Demountable dynamometric cylinder

Stainless steel. Fit on all specific screwdrivers with reference 7965-...
 Pre-set, fixed torque: 10 to 60 mNm.
 Bidirectional cylinder. Can be easily positioned on the whole length of the handle of the screwdriver.
 Possibility to equip the screwdriver with 2 cylinders.

Cartucho dinámico amovible

Acero inoxidable. Se adapta en todos los destornilladores dedicados referencia 7965-...
 Cople preajustado y fijo: de 10 hasta 60 mNm.
 Bidireccional. Posicionable en todo el largo del destornillador.
 Posibilidad de montar 2 cartuchos en el destornillador.

N° 7965-GS



swiss made

Grand socle seul

Pour 10 tournevis d'horloger avec profilé spécial et 10 cartouches dynamométriques amovibles.
 En aluminium.

Grosser Ständer einzeln

10 Uhrmacher Schraubendreher, speziell geriffeltes Profil und 10 abnehmbare, dynamometrische Trommeln. Aus Aluminium.

Single big base

For 10 watchmaker screwdrivers with special profile and 10 removable dynamometric cylinders.
 In aluminium.

Gran soporte recto solo

Para 10 destornilladores de relojero con perfil especial y 10 cartuchos dinámicos amovibles.
 De aluminio.

N° 6960-CM050

N° 6960-CM100



swiss made

Couplemètre

Appareil permettant de contrôler ou de mesurer des couples dans le sens horaire ou anti horaire avec lecture analogique.

Utilisation: Mesure du couple de friction, contrôle du couple de sertissage, mesure du couple de dévissage.

Caractéristiques techniques: Division: 2 mNm. Précision: 4 %. Capacité: Ø 0.5 à 3 mm.

Torque-Tester

Apparatus to check or measure the torque clockwise and reverse with analogical reading.

Application: Measuring the friction torque, checking the setting torque and measuring the unscrewing torque.

Technical characteristics: Division: 2 mNm. Precision: 4%. Capacity: Ø 0.5 to 3 mm.

Drehmomentmeßgerät

Aparato para controlar o medir pares en la dirección horario o anti horario con lectura analógica.

Anwendungsbereich: Abmessen des Drehmomentes der Reibung, prüfen des Drehmomentes der Fassung, abmessen des Drehmomentes der Abschraubung.

Technische Angaben: Unterteilung: 2 mNm. Präzision :4 %. Messbereich: Ø 0.5 bis 3 mm

Controlor de pares

Aparato para controlar o medir pares en la dirección horario o anti horario con lectura analógica.

Utilización: Medida del par de fricción, control del par de engastadura, medida del par de destornilla.

Características técnicas: División: 2 mNm. Precisión: 4%. Capacidad: Ø 0.5 a 3 mm.

N° 30081

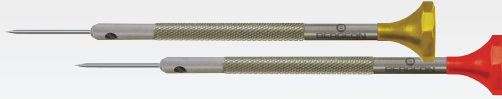











Tournevis ergonomiques entièrement
en acier inoxydables







Ergonomischer Schraubenziehern
gänzlich aus Inox

Entirely stainless steel ergonomic
screwdrivers

Destornilladores ergonómicos en
acero inoxidable

		Sans mèches de rechange Ohne Ersatzklingen Without spare blades Sin mechas de recambio	Avec mèches de rechange en tubes plastique gris Mit Ersatzklingen in grauen Plastiktuben With spare blades in grey plastic tubes Con mechas de recambio en tubitos de plástico gris
∅ mm		N°	N°
0.50		30081-050	30081-AT-050
0.60		30081-060	30081-AT-060
0.80		30081-080	30081-AT-080
1.00		30081-100	30081-AT-100
1.20		30081-120	30081-AT-120
1.40		30081-140	30081-AT-140
1.60		30081-160	30081-AT-160
2.00		30081-200	30081-AT-200
2.50		30081-250	30081-AT-250
3.00		30081-300	30081-AT-300

Grandeurs intermédiaires - Zwischengröße - Intermediate sizes - Tamaños intermedios

∅ mm		N°	N°
0.70		30081-070	30081-AT-070
0.90		30081-090	30081-AT-090
1.10		30081-110	30081-AT-110
1.30		30081-130	30081-AT-130
1.50		30081-150	30081-AT-150
1.80		30081-180	30081-AT-180
2.20		30081-220	30081-AT-220

Contenu - Inhalt - Content - Contenido

- 6745-G: 1x 040/060/080/1.00/1.50/2.00 mm
 6745-M: 2x 080/1.00/1.20 mm
 6745-MC: 1x 1.50/2.00 mm

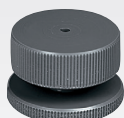
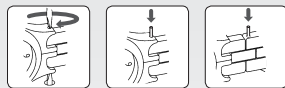

6745-SR28



8745-SRC



B-PRESS
 SWISS MADE



N° 8745

N° 8745-BD

Broche avec cannelures spéciales permettant de monter les cartouches dynamométriques réf. 7965-C... Permet de maîtriser le serrage des vis de bracelets à un couple déterminé.

Broche mit speziellen Rillen um dynamometrische Trommeln mit der Referenz 7965-C... zu montieren. Ermöglicht das kontrollierte Anziehen der Armbandschrauben mit einem bestimmten Drehmoment.

Runner with special flute to fit dynamometric cylinders with the reference 7965-C... Allows the controlled tightening of bracelet screws with a pre-defined torque.

Husillo acanalado con ranuras especiales para el montaje de los cartuchos ref. 7965-C... Permite apretar los tornillos de pulseras a una fuerza específica.

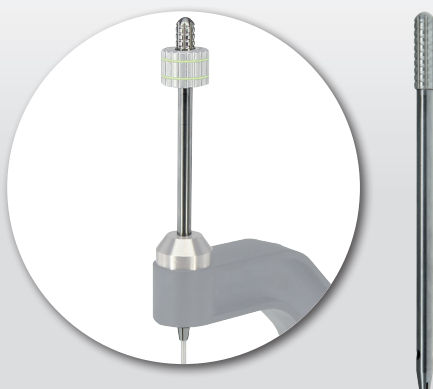

Potence multi-usage

En matériau composite.

Pour chasser et déchasser les goupilles, visser et dévisser les vis des bracelets de montres.

Multifunktions-Pressstock

Im Verbundwerkstoff.

Für das Ein- und Auspressen von Sperrstiften, An- und Abschrauben von Uhrenarmbänder-Schrauben.

Multifunction Press

Made of composite material.

To insert and remove pins as well as to screw and unscrew watch bracelets.

Prensa multi-usos

De material plástico compuesto.

Para embutir y sacar las clavijas, para atornillar y destornillar las pulseras de relojes.



B-PRESS

SWISS MADE

7745-PG

N° 8745-BSC



Contenu - Inhalt - Content - Contenido

6745-G: 1x 040/060/080/1.00/1.50/2.00 mm

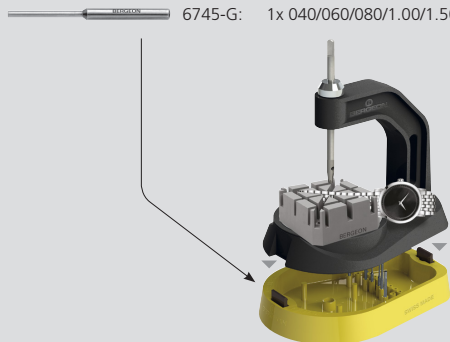
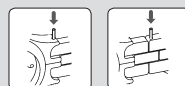

Potence

En matériau composite.
Pour chasser et déchasser les goupilles.

Presstock

Aus Verbundmaterial.
Zum Ein- und Ausstossen der Stifte.

Press

Made of composite material.
To insert and remove pins.

Prensa

De material composite.
Para embutir y sacar las clavijas.

ROTOPRESS

SWISS MADE

N° 8923

*Accessoires supplémentaires
Weiteres Zubehör
Additional accessories
Accesorios adicionales*

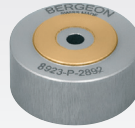

8923-P-2892

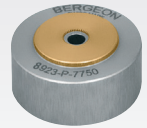

8923-P-7750

6923-T-28920

6923-T-7750

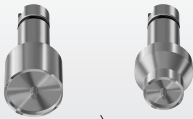

Potence à verrouiller et déverrouiller les masses oscillantes

En matériau composite.

Stable, précise, utilisation simple, multi calibres.
Avec 2 têtes en acier inox à changement rapide.

Presstock zum Entund Anspannen des Schwingmassenriegels

Im Verbundwerkstoff.

Stabil, präzise, einfache Anwendung, Multikaliber.
Mit 2 schnell auswechselbaren Köpfen aus Edelstahl.

Press to release and lock the bolt of oscillating weights

Made of composite material.

Stable, precise, easy to use, multi calibres.
With of 2 stainless steel heads, quick change.

Potenza para desbloquear o bloquear el cerrojo de las masas oscilantes

De material plástico compuesto.

Estable, preciso, utilización simple, multi calibros.
Con 2 cabezas de acero inoxidable a cambio rápido.

B-SETTING4

SWISS MADE

N° 8935



La broche "Limite Force" s'adaptant sur nos potences réf. 8935 permet à l'utilisateur de limiter la force de chasse exercée sur les aiguilles grâce à un système de débrayage. Cette force peut être réglée à l'aide d'un tournevis dans une plage de 5N à 40N avec une précision de $\pm 15\%$

Die "Limite Force" Brosche, welche auf unsere Presstöcke 8935 passt, ermöglicht dem Benutzer die auf Zeiger ausgeübte Ausschlagskraft, durch ein Auskupplungssystem zu beschränken. Diese Kraft kann durch einen Schraubenzieher eingestellt werden, von 5N bis 40N mit einer Präzision von $\pm 15\%$.

The "Limite Force" Runner, which fits with our 8935 setting tools, enables the user to limit the output force on hands through a gear system. This force can be regulated with a screwdriver, from 5N to 40N with a precision of $\pm 15\%$.

El Husillo "Limitación de fuerza" se adapta a nuestra prensa ref 8935 permite al usuario de limitar la fuerza de caza aguja ejercida a través de un sistema de desacoplamiento. Esta fuerza se puede ajustar con un destornillador en una gama de 5 N a 40 N con una precisión de $\pm 15\%$.

N° 8935-LF



Potence à 4 broches pour poser les aiguilles

Tasseaux en matière synthétique interchangeables.
 Base: \varnothing 31 mm. Guidage précis des broches.
 Grande précision de positionnement.

Presstock mit 4 Spindeln zum Zeigersetzen

Austauschbare Tragsteine aus synthetischem Material. Basis: \varnothing 31 mm. Präzise Führung der Spindeln. Grosse Präzision in der Positionierung.

Setting tool with 4 runners for hands

Interchangeable stakes made of synthetic material.
 Base: \varnothing 31 mm. Enhanced guidance of the spindles.
 High precision of positioning.

Prensa con 4 husillos para colocar las agujas

Tases de material sintético intercambiables.
 Base: \varnothing 31 mm. Guía de los husillos mejorada.
 Posicionamiento mas preciso.

N° 8404-S04

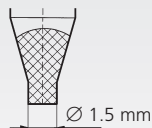

Ø D: 0.6 - 1.2 - 1.6 mm



swiss made

Assortiment de chasse-aiguilles à tête tournante, sur socle

Outils chasse-aiguilles avec embout en matière synthétique transparente. Tête tournante permettant un indexage facilité des aiguilles.

Sortiment an Zeigeraufsetzer mit drehendem Kopf, auf Ständer

Zeigeraufsetzer mit synthetischen Spitzen. Drehender Kopf für eine vereinfachte Indexierung der Zeiger.

Assortment of hand setting tools with rotating head and base

Hand setting tools with tips in synthetic material. Rotating head for an easy indexing of the hands.

Surtido de útiles coloca agujas con cabeza giratoria, sobre soporte

Herramientas colocar agujas con punta de plástico transparente. Cabeza giratoria para facilitar la indexación de las agujas.

N° 7404-S03

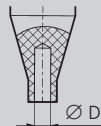
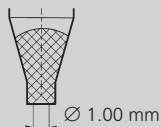
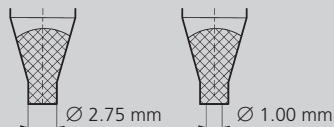

Ø D: 1.00 - 0.50 / 1.50 - 0.80 mm



swiss made

Assortiment de chasse-aiguilles sur socle

Outils chasse-aiguilles avec embout en PVC.

Sortiment an Zeigeraufsetzer, auf Ständer

Zeigeraufsetzer mit PVC Spitzen.

Base with an assortment of hand setting tools

Hand setting tools with tips in PVC.

Surtido de útiles coloca agujas sobre soporte

Herramientas de caza de la aguja de punta de PVC.

N° 30097-BC

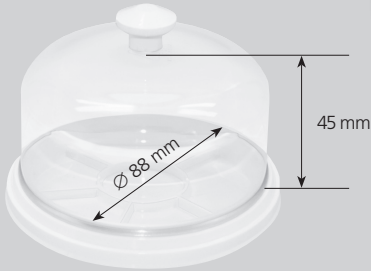

Cloche et plateau

Incassable. Ininflammable.

Cover and tray

Unbreakable. Non inflammable.

N° 30097-RH

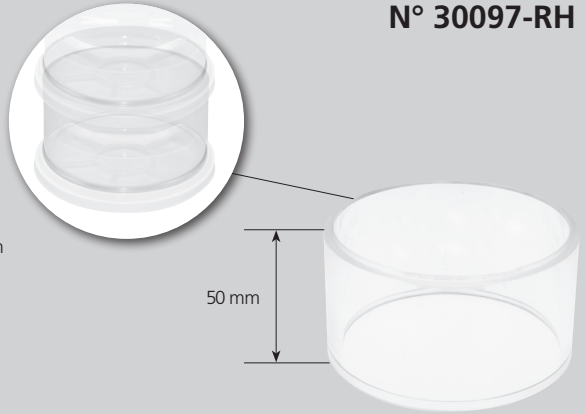

Glocke und Teller

Unzerbrechlich. Nicht brennbar.

Campana y bandeja

Irrompible. Ininflamable.

N° 30097-XL-BC

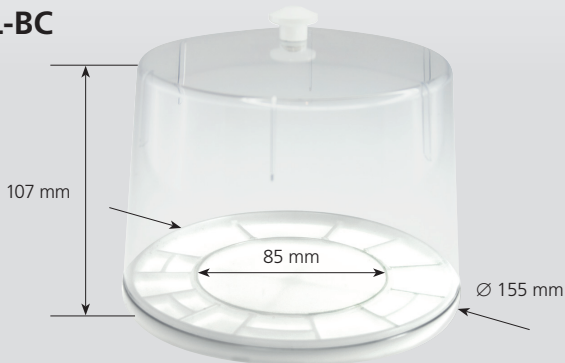

Cloche et plateau XL

17 compartiments de différentes grandeurs, le compartiment central étant dimensionné de manière à recevoir des paniers de lavage ainsi que des coussins d'emboîtement pouvant aller jusqu'à un Ø 85 mm.

XL tray and cover

17 trays of various sizes, the central tray can receive cleaning baskets and casing cushions until Ø 85 mm.

XL Teller und Glocke

17 verschieden grossen Fächern, das Zentralfach kann Reinigungskörbchen und Einschalungskissen bis zu Ø 85 mm aufnehmen.

Campana y bandeja XL

17 compartimentos de diferentes tamaños, el compartimento central está dimensionado para ser capaz de aceptar las cestas a lavar y almohadillas apoya relojes hasta Ø 85 mm.

N° 7499-...



N° 7499-A



Ø 22 → Ø 47 mm  1 mm

 swiss made

Assortiment de tasseaux synthétiques réversibles à bords droits, avec insert

Pour la mise en place des lunettes de montres type.
S'utilise également pour mettre en place certains fonds de boîtes.

Sortiment von synthetischen, umkehrbare Einsätzen mit geraden Kanten, mit Kern

Zum Einsetzen der Spannringe der Uhrgehäuser.
Kann ebenfalls zum Einsetzen von bestimmten Uhrböden verwendet werden.

Assortment of reversible synthetic stakes with straight edges, with core

For fitting watch-case bezel.
Can be used for fitting certain case backs.

Surtido de tases sintéticos reversibles, con bordes rectos, con núcleo

Para colocar correctamente los biseleros de relojes.
Se utiliza también para colocar ciertos fondos de cajas.

N° 7956

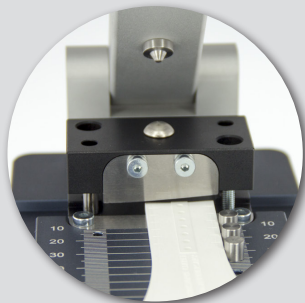
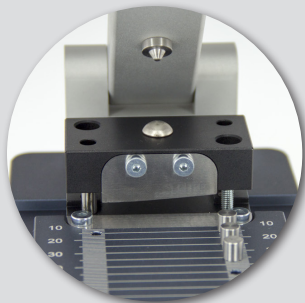
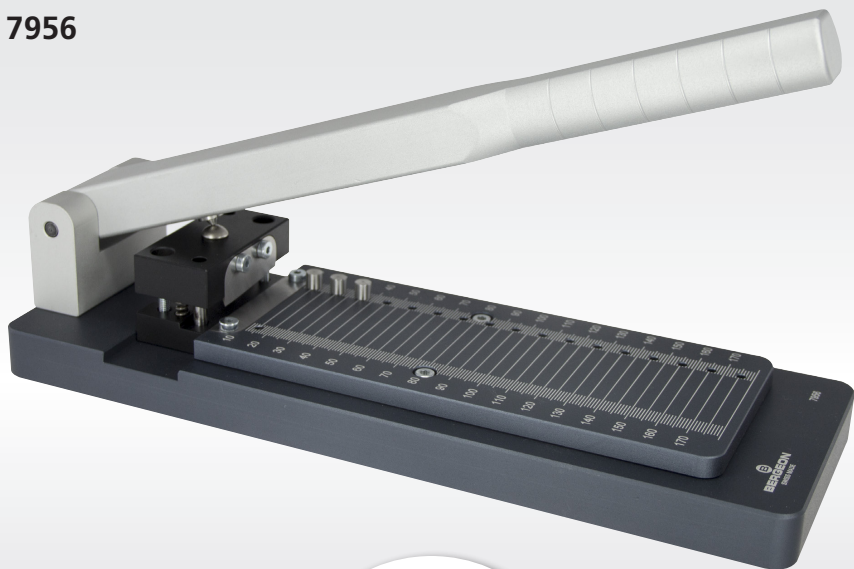

Outil à découper les bracelets

Permet de faire la mise à longueur de bracelets en cuir ou caoutchouc de manière simple et précise.

Stanzwerkzeug für Uhrenarmbänder

Ermöglicht eine einfache und präzise Kürzung von Leder- oder Kunststoffarmbänder.

Tool for cutting the watch straps

Allows an simple and precise cut to length of leather or rubber watch straps.

Dispositivo para cortar las pulseras

Permite de hacer el corte a la longitud de las pulseras de piel y caucho de manera sencilla y precisa.

N° 31228



Ecartement réglable - Einstellbare Pitch
Adjustable Pitch - Ajustable de tono



swiss made

Dispositif pour perferer les bracelets

Dispositif permettant de percer des trous supplémentaires sur des bracelets cuir, entraxe parfaitement répétable et en ligne avec les trous déjà existants. Livré avec des outillages pour des \varnothing de trous 1.60 mm et 2.00 mm.

Armbänderlochapparat

Gerät um zusätzliche Löcher in Lederarmbänder zu stechen, mit einem perfekt wiederholbaren Reihenabstand und im Einklang mit den bestehenden Löchern. Zugestellt mit Werkzeug für Löcher mit \varnothing 1.60 mm und 2.00 mm.

Watch-strap punching device

Tool to make holes in leather straps, with a perfectly repeatable distance and in line compared to the existent ones. Delivered with tools for holes with a \varnothing 1.60 mm and 2.00 mm.

Dispositivo para perforar las pulseras

Dispositivo para la perforación de huecos adicionales en las pulseras de cuero con una separación perfectamente repetible y en línea con los agujeros ya existentes. Viene con herramientas \varnothing de agujero 1.60 mm 2.00 mm.

N° 6767-SF

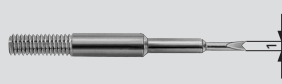

Outil pour poser et enlever les barrettes à ressorts

Avec fourchettes standard et fourchette fine.

Werkzeug zum Setzen und Entfernen der Federösen

Mit Standard Gabeln und feine Gabeln.

Tool for fitting and removing spring-bars

With standard fork and fine fork.

Útil para sacar y colocar pasadores de muelles

Con horquillas standard y horquillas finas.

QUICK SERVICE
 SWISS MADE

N° 7812



N° 6460-P



N° 7026-00

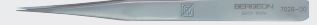

N° 30081-100

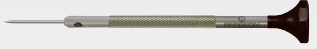

N° 30081-160

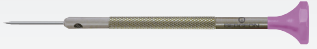

N° 6767-S



N° 7230

swiss made



N° 2611-2.5

N° 6789-G



N° 2819-MINI



N° 30080-TN



N° 2510-N



N° 6899-M-100
 N° 6899-M-160

N° 6767-A

N° 6767-B

N° 7230-G08

N° 7403



N° 7039



Mallette Quick Service

Pour le changement des piles, changement et mise à taille des bracelets.

Contient: 18 outils et accessoires spécialisés.

Quick Service Werkzeugkoffer

Für das Auswechseln der Batterien, das Auswechseln und Kürzen von Armbänder.

Enthält: 18 spezialisierte Werkzeuge und Zubehörteile.

Quick Service Tool Case

For the batteries service, bracelets change and length setting.

Contains: 18 specialized tools and accessories.

Maletín Quick Service

Para cambiar pilas, para cambiar y recortar las pulseras.

Contiene: 18 herramientas y accesorios específicos.

MASTER SERVICE
SWISS MADE

N° 7815



N° 6744-P

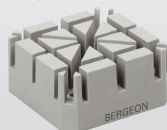

2963-B



6x Ø 15 x 30 mm

N° 8745



N° 2819-08



3x
N° 2819-A



3x
N° 2819-B

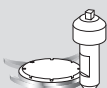

3x
N° 2819-C

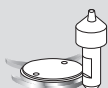

3x
N° 2819-D



N° 6460-P



N° 7026-1

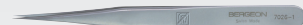

N° 3153



N° 1282-A



N° 4056-6

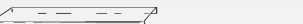

N° 2819-08-R

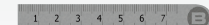

N° 30540



N° 2611-TN-2.5



N° 7039

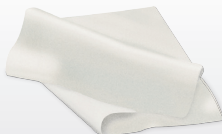

N° 6789-N



N° 2510-N



N° 4932



N° 6899-T...



N° 30081-...

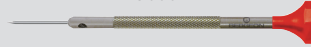

Ø 1.00 - 1.20 - 1.40 - 1.60 - 2.00 mm

Mallette Master Service

Pour le changement des piles et mise à taille des bracelets. Ouverture et fermeture des fonds de boîtes vissés.

Contient: 46 outils et accessoires spécialisés.

Master Service Werkzeugkoffer

Für das Auswechseln der Batterien und Kürzen von Armbänder. Für das Öffnen und Schliessen von geschraubten Gehäuseböden.

Enthält: 46 spezialisierte Werkzeuge und Zubehörteile.

Master Service Tool Case

For the batteries service, bracelets change and length setting. Opening and closing of the screwed back covers.

Contains: 46 specialized tools and accessories.

Maletín Master Service

Para cambiar pilas y recortar las pulseras. Apertura y cierre de los fondos de cajas atornillados.

Contiene: 46 herramientas y accesorios específicos.

N° 5395-75 Ø 75 mm



COUSSIN
 GE

N° 5395-55 Ø 55 mm



Coussin d'emboîtement gel

Souple et ne raye pas les pièces.
 Epouse la forme de boîtes de différentes géométries.

Einschalungskissen Gel

Weich und zerkratzt die Teile nicht.
 Nimmt die Form von unterschiedlichen Gehäusen an.

Gel casing cushion

Soft and will not scratch the parts.
 Match the shape of watchcases with different geometries.

Almohadilla apoya relojes gel

Blando para no dañar las partes.
 Sigue la forma de cajas de diferentes geometrías.

N° 7995

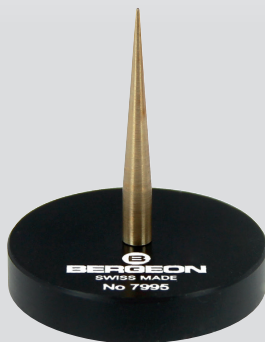

swiss made

Support coq

Permet à l'horloger de disposer le coq et son balancier-spiral de manière à ne pas polluer l'huile se trouvant sur les pivots de l'axe lors de décottages.

Unruhkloben-Stütze

Ermöglicht dem Uhrmacher den Unruhkloben mit seiner Spiralfeder zu platzieren, ohne das Öl des Zapfens der Welle zu verschmutzen, während den Überholungen.

Balance-cock support

Enables the watchmaker to position the balance-cock with his balance-spring, avoiding to pollute the oil on the staff pivot, during the corrections.

Soporte "coq"

Permite que el relojero tenga el puente de volante y el volante de manera de no contaminar el aceite situado en el eje de giro durante las correcciones.

Pour bracelets épais. Comme le No 7744-P mais avec 2 posages No 6744-P1.

Für dicke Armbänder. Wie die Nr. 7744 -P aber 2 Untersätze Nr. 6744-P1.

For thick bracelets. Like the No 7744-P but with 2 bases No 6744-P1.

Para pulseras mas grueso. Como el No 7744-P, pero con 2 bases No 6744-P1.

swiss made

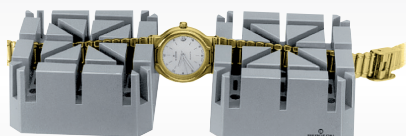

N° 7744-1



140 x 87 x 21 mm

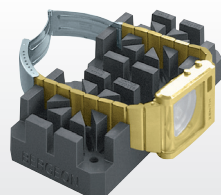

N° 7744



Outillages pour déchasser les goupilles de bracelets

Nouvelle exécution.

Sur socle bois.

Composition:

2 posages No 6744-P1.

6 goupilles Ø 0.40 à 2.00 mm No 6745-G.

1 porte-goupille No 6744-PG.

1 socle bois No 6744-S.

Rollenbandkürzer-Sätze

Neue Ausführung.

Auf Holzsockel.

Zusammenstellung:

2 Untersätze Nr. 6744-P1.

6 Stifte Ø 0.40 bis 2.00 mm Nr. 6745-G.

1 Sperrstifthalter No 6744-PG.

1 Holzsockel Nr. 6744-S.

Tools to drive out bracelet pins

New execution.

On wooden base.

Composed of:

2 supports No 6744-P1.

6 pins Ø 0.40 to 2.00 mm No 6745-G.

1 pinholder No 6744-PG.

1 wooden base No 6744-S.

Herramientas para sacar las clavijas de las pulseras

Nueva ejecución.

Sobre zócalo de madera.

Composición:

2 soportes No 6744-P1.

6 clavijas Ø 0.40 hasta 2.00 mm No 6745-G.

1 porta-clavijas No 6744-PG.

1 zócalo de madera No 6744-S.

N° 7153

Ø 60 mm. ⌀ 8 mm.



swiss made

Support pour cadrans

Nouvelle exécution.

En matière synthétique.

Grâce aux très nombreux trous du support chaque pied de cadran trouve son emplacement sans difficulté.

Träger für Zifferblätter

Neue Ausführung.

Aus synthetischem Material. Die sehr vielen

kleinen Löcher ermöglichen den Zifferblätterfüßen immer und einfach ihren Platz zu finden.

Base for dialplates

New execution.

In synthetic material.

The many small holes allow an easy and simple positioning of the dialplate.

Zócalo para esferas

Nueva ejecución.

Materia sintética.

Por la gran cantidad de agujeros los pies de la esfera se ubican con mucha facilidad.

N° 2611-TN-...

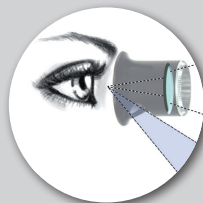

N° 2611-TB-...



Øx 6.7x / 5x / 4x / 3.3x / 2.8x / 2.5x

Microscope d'horloger

En matière synthétique avec ouverture antibuée et de visibilité.

Lupe für Uhrmacher

Aus synthetischem Material mit Antibeschlag- und Sicht-Öffnung.

Watchmaker's eyeglass

Made of synthetic material with anti-mist and sight opening.

Microscopio de relojero

De material sintético con abertura para la visibilidad y contra el empañado.

N° 7305-EDU



Stéréomicroscope

Simple, compact et conçu pour les laboratoires et environnements industriels, la qualité optique de ce binoculaire permet d'observer et de contrôler vos produits jusqu'aux petits détails grâce à son éclairage intégré et son grossissement allant de 8x à 40x.

Stereomikroskop

Einfach, kompakt und Laboratorien und industrielle Umfelle gedacht. Die optische Qualität dieses Binokulars ermöglicht die Beobachtung und Kontrolle Ihrer Produkte bis ins kleinste Detail dank der integrierten Beleuchtung und der Vergrößerung von 8x bis 40x.

swiss made

Stereomicroscope

Simple, compact and designed for laboratories and industrial environment. The optical quality of this binocular allows the observation and control of your products down to the most minute detail due to the integrated lighting and the magnification from 8x to 40x.

Esteremicroscopio

Sencillo, compacto y diseñado para entornos industriales y laboratorios, la calidad óptica de este binocular permite observar y controlar sus productos a los pequeños detalles con su iluminación integrada y ampliación de 8x a 40x.

N° 7305-CAM



Stéréomicroscope avec caméra

Ce binoculaire dispose des mêmes spécificités que le modèle 7305-EDU mais embarque une caméra permettant de retransmettre l'image captée sur un Ipad via une application iOS

Stereomikroskop mit Kamera

Diese Binokular besitzt die selben Spezifitäten, wie das Modell 7305-EDU aber hat zusätzlich eine Kamera, welche das erfasste Bild auf ein Ipad via einer iOS Applikation überträgt.

swiss made

Stereomicroscope with camera

This binocular has the same specificities as the model 7305-EDU, but further more has a camera, which transmits the captured view on a Ipad through an iOS application.

Esteremicroscopio con la cámara

Binocular que tiene las mismas especificaciones que el modelo 7305-EDU, pero incorpora una cámara para transmitir la imagen capturada en un iPad a través de una aplicación para iOS

N° 8003-STD

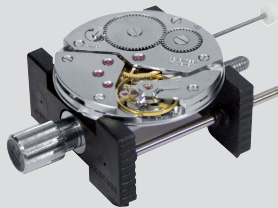

App Mic-Fi



USB



Wi-Fi

Microscope numérique Wifi

Résolution de photo et vidéo:
1,3 MPx - 1280 x 1024, 640 x 480, 320 x 240.
Grossissement réglable: 5x ~ 200x.
Vitesse: jusqu'à 30 img/s.
Lumière: 8 LED blanches réglables.

Digitales Wifi-Mikroskop

Foto-und Video-Auflösung:
1,3 MPx - 1280 x 1024, 640 x 480, 320 x 240.
Einstellbare Vergrößerung: 5x ~ 200x.
Bildfrequenz: bis zu 30 BpS.
Lichtquelle: 8 einstellbare weisse LEDs.

Digital Wifi microscope

Photo and video resolution:
1.3 MPx - 1280 x 1024, 640 x 480, 320 x 240.
Adjustable magnification: 5x ~ 200x.
Rate: up to 30 fps.
Light source: 8 adjustable white LEDs.

Microscópio numérico Wifi

Foto y resolución de vídeo:
1.3 MPx - 1280 x 1024, 640 x 480, 320 x 240.
Ampliación ajustable: 5x ~ 200x.
Velocidad: hasta 30 img / s.
Luz: 8 LEDs blancos ajustables.

N° 7774



∅ 0.90 - 1.40 - 1.90 - 2.40 - 2.90 mm

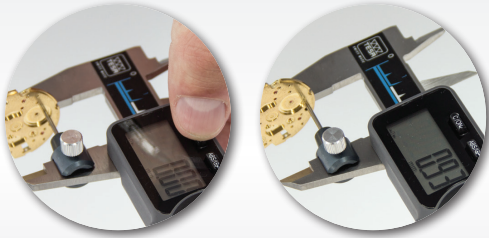

swiss made



Quick Dim

Accessoire pour pied à coulisse digital permettant de mesurer des parois et profondeurs (de la même manière qu'un palpeur).

Quick Dim

Zubehör für digitale Schieblehre, welche die Messung der Tiefe und Kante erlaubt (auf gleiche Weise wie ein Taster).

Quick Dim

Accessory for digital sliding caliper, allowing the measuring of the depth and edge (in the same way then a probe).

Quick Dim

Accesorio para pié de rey digital que permite la medida de paredes y profundidades (de la misma manera que una sonda).

N° 30350-D-02

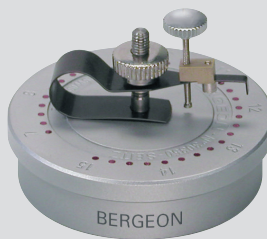

swiss made

Outil à redresser les pivots des axes de balanciers

Permet de redresser les pivots. 33 trous empierrés ∅ 0.07 - 0.15 mm. Progression 0.025 mm.

Zapfenrichtgerät

Erlaubt das Richten von Zapfen. 33 Lagersteinlöcher ∅ 0.07 - 0.15 mm. Progression 0.025 mm.













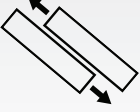









Tool for straightening balance staff pivots

Allows the pivots to be straightened. 33 jewelled holes ∅ 0.07 - 0.15 mm. Progression 0.025 mm.

Util para enderezar los pivotes de los ejes de volantes

Permite enderezar los pivotes. 33 agujeros empedrados ∅ 0.07 - 0.15 mm. Progresión 0.025 mm.

Caractéristiques des embouts de brucelles
Kenndaten der Korzangspitzen
Characteristics of the tweezers' tips
Características de las puntas de las pinzas

Matériaux Materialien Materials Materiales	 ESD	 (C°) Résistance à la chaleur Hitze Resistenz Heat resistance Resistencia al calor	 Résistance chimique Chemische Resistenz Chemical resistance Resistencia química	 Résistance mécanique Mechanische Resistenz Mechanical resistance Resistencia mecánica	Couleur Farbe Color Color
CFR Fibre de carbone Kohlefaser Carbon fiber Fibra de carbono	Conductible Leitfähig  Conductible Conductivo	 130°			
SVR Teflon	Conductible Leitfähig  Conductible Conductivo	 150°			
CPR Carbon Peek	Dissipatif Dissipativ  Dissipative Disipativo	 260°			
DGR Delrin	Isolant Isolierend  Isolating Aislamiento	 85°			

 Excellent
 Ausgezeichnet
 Excellent
 Excelente

 Bon
 Gut
 Good
 Bueno

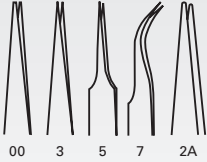

 Faible
 Schwach
 Poor
 Bajo

N° 6571-CFR-...



CFR



 **swiss made**

**Brucelles à embouts en fibre
de carbone**

Kornzange mit Spitzen aus Kohlefaser

Tweezers with carbon fiber tips

Pinzas con puntas en fibra de carbono

N° 6571-SVR-...

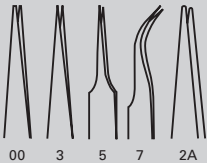

SVR



 **swiss made**

Brucelles à embouts en Téflon

Kornzange mit Spitzen aus Teflon

Tweezers with tips in Teflon

Pinzas con puntas en Teflón

N° 6571-CPR-...

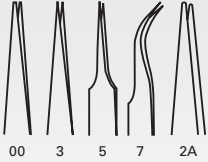

CPR



 **swiss made**

Brucelles à embouts en Peek

**Kornzange mit Spitzen
aus Kunststoff Peek**

**Tweezers with tips in synthetic
carbon Peek**

Pinzas con puntas en Peek

N° 6571-DGR-...

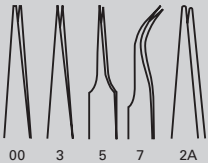

DGR

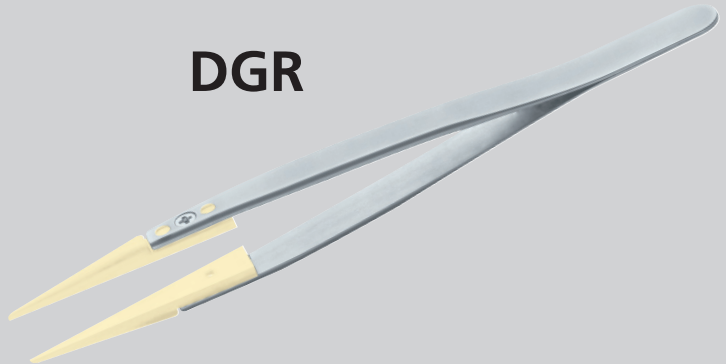

 **swiss made**

Brucelles à embouts en Delrin blanc

**Kornzange mit Spitzen aus weissem
Delrin**

Tweezers with tips in white Delrin

Pinzas con puntas en Delrin blanco

N° 7572-ESD-...

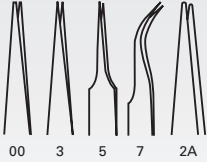

ESD

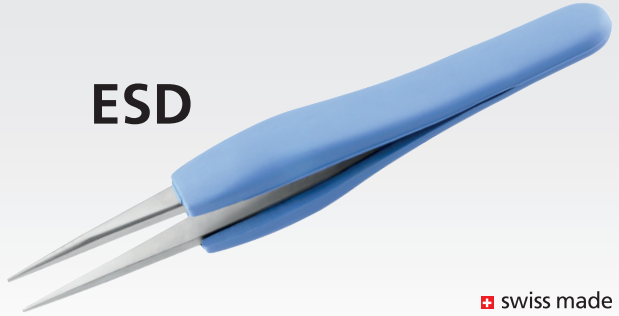

swiss made

Brucelles ESD revêtue d'une membrane caoutchouc-nitrile

Manche revêtu d'une membrane en caoutchouc-nitrile vulcanisé, très résistante. ESD Safe dissipatif.

ESD Kornzange mit einer Nitril- Kautschuk Membran beschichtet

Griff überzogen mit einer Membran aus vulkanisiertem Nitril-Kautschuk, sehr widerstandsfähig. Dissipativ ESD Safe.

ESD tweezers coated with nitrile rubber membrane

Grip coated with a vulcanized nitrile rubber membrane, very resistant. Dissipative ESD Safe.

Pinzas ESD cubiertas de una membrana de caucho de nitrilo

Mango cubierto con una membrana de caucho de nitrilo vulcanizado, muy resistente. ESD Safe disipativo.

N° 7571-DC-...

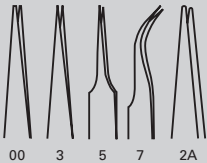

DC

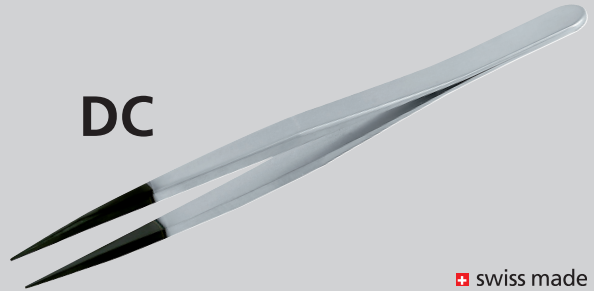

swiss made

Brucelles à pointes durcie par traitement carbone

Pointes revêtues d'une fine couche de carbone développant une structure cristalline semblable à un diamant naturel. Dureté très élevée: jusqu'à 80 GPa.

Kornzange mit gehärteten Spitzen durch eine Kohlenstoffbehandlung

Spitzen überzogen mit einer dünnen Kohlenstoff Schicht entfaltet eine Kristallstruktur, welche einem Naturdiamanten ähnelt. Sehr hohe Härte: bis zu GPa.

Tweezers with hardened tips by diamond coating

Tips coated with a thin carbon layer, developing a crystalline structure similar to a natural diamond. Very high level of hardness: until 80 GPa.

Pinzas con puntas endurecidas con tratamiento de carbono

Puntas recubiertas de una capa delgada de carbono desarrollando una estructura cristalina similar a un diamante natural. Dureza muy alta: hasta 80 GPa.

N° 6571-BUR-3



🇨🇭 swiss made

Brucelles avec pointes en bois

Pour manipuler les composants délicats.

Kornzange mit Spitzen aus Buchsbaumholz

Um feine Teilen zu handhaben.

Tweezers with points in Castello wood

To manipulate delicate pieces.

Pinzas con puntas en boj

Para manipular los componentes delicados.

N° 7029-1AM-GF



N° 7029-2AM-GF

🇨🇭 swiss made

Brucelles avec flash d'or

En laiton, revêtues d'un flash d'or.
Le dorage protège de l'oxydation et préserve de l'odeur particulière du laiton

Kornzangen mit Gold-Flash

Aus Messing mit einer Gold-Flash-Beschichtung.
Die Vergoldung schützt vor der Oxidierung und bewahrt vor dem besonderem Geruch des Messings.

Tweezers with Gold flash

Brass, coated with a gold flash.
The coating protects against oxidation and preserves of the particular smell of the brass.

Pinzas con oro flash

Latón, chapeado oro flash.
El dorado protege de la oxidación y preserva del olor particular del latón.

N° 16200



 **swiss made**

Potence à chasser les bouchons de pendules et réveils

Nouvelle exécution de potence à chasser les bouchons en aluminium éloxé noir. Permet de pointer, fraiser et aléser les platines de réveils et pendules ainsi que de déchasser et chasser des bouchons.

Presstock zum Einpressen von Grossuhrfuttern

Neue Ausführung von Presstock zum einpressen von Futter aus schwarzem eloxiertem Aluminium. Ermöglicht zu körnen, fräsen und ausreiben von Wecker- und Grossuhrplatinen sowie das Einpressen und Punzen von Einpressfuttern.

Clock and alarm clock bushing tool

New execution of the bushing tool out of black anodized aluminum. Allows to center, mill and ream plates of alarm clocks and clocks as well as remove and set bushings.

Máquina para colocar buchones en relojes de pared y despertadores

Nuevo acabado de la prensa para colocar buchones en aluminio anodizado negro. Permite centrar, fresar, alisar las platinas de despertador y relojes de pared así como puede extraer o embutir buchones.

N° 7007-21 ***

Ø 2.00 mm 10 x

N° 7007-23 *

Ø 2.00 mm 10 x

N° 7007-26 *****

Ø 2.00 mm 10 x

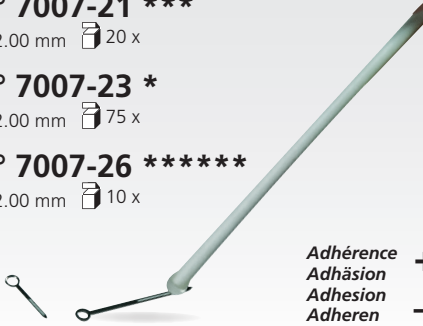

Adhérence +*****
Adhäsion +*****
Adhesion +*****
Adheren +*****



N° 7007-22 *

Ø 3.20 mm 10 x

N° 7007-25 ***

Ø 2.80 mm 10 x

Sticks collants pour le nettoyage et la manipulation de composants

Extrémité en polyuréthane. Lavable et réutilisable.

Haftende Stäbchen für die Reinigung und Handhabung der Komponenten

Endstück aus Polyurethan. Waschbar und wiederverwendbar.

Adhesive swabs for cleaning and handling of components

Head of polyurethane at the extremity. Washable and re-usable.

Bastoncillos pegajosos por limpieza y manipulación de componentes

Extremos en poliuretano. Lavable y reutilizable.

N° 7007-C

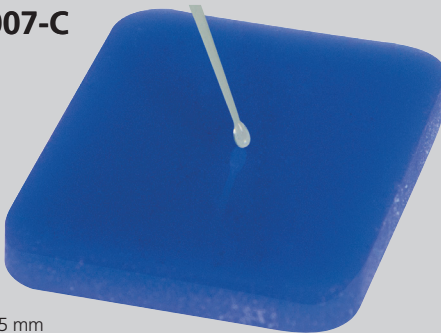

45 x 45 x 5 mm

**STICK
CLEANER**

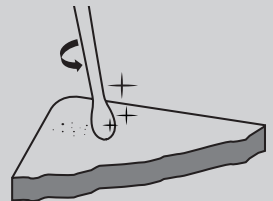

Stick Cleaner pour le nettoyage des sticks collants

Pour récolter les impuretés sur les swabs autocollants 7007-21/22/23. Lavable à l'eau.

Stick Cleaner für haftende Reinigungs-Stäbchen

Zum Säubern der haftenden Reinigungsstäbchen 7007-21/22/23. Mit Wasser abwaschbar.

Stick cleaner for adhesive swabs

To collect the impurities on the self-adhesive swabs 7007-21/22/23. Water washable.

Stick Cleaner para la limpieza de los bastoncillos autoadhesivos

Para recoger las impurezas sobre los swabs autoadhesivos 7007-21/22/23. Lavable con agua.

N° 2583-...

*Bois de hêtre.
Buchenholz.
Beech wood.
En madera de haya.*



L: 150 mm

Ø 2.0 - 3.0 - 4.0 - 6.0 mm

Chevilles de bois

Pegwood

N° 2584-...

*Bois de charme.
Hainbuchenputzholz.
In hornbeam wood.
En madera de álamo*

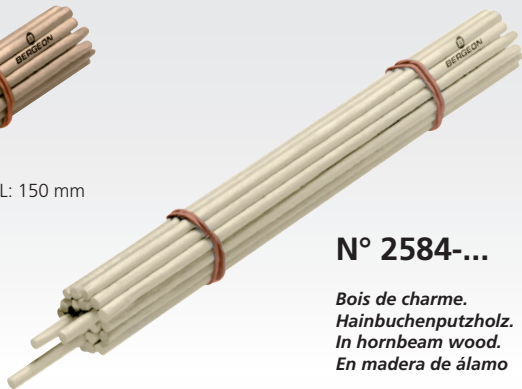

Ø 3.0 - 4.0 - 6.0 mm

Putzhölzer

Palillos de madera

7216

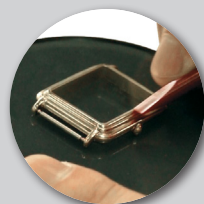
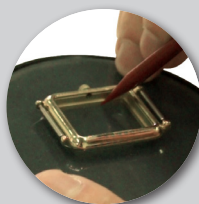

Cheville de nettoyage en matière naturelle

Idéal pour le grattage d'excédent de colle sur les glaces de montres. Ne raye pas les métaux précieux ni les matières tendres. Ne laisse aucune trace. Réaffutable.

Cleaning sticks made from natural material

Perfect for removing glue residues from glasses watches. Avoids scratching on precious metals as well as on soft materials. Don't leaves traces. Can be re-sharpened.

Reinigungstäbchen aus natürlichem Material

Idéal für das Entfernen von Kleber Rückstände auf den Uhrgläser. Verhindert das Verkratzen von Edelmetalle sowie weiche Materialien. Hinterlässt keine Spuren. Wiederschleifbar.

Palillos de limpieza de material natural

Idéal para remover los residuos de pegamento de los cristales de relojes. No raya los metales preciosos ni los materiales blandos. No deja marcas. Se puede aguzar.

N° 7071-NA



Solution de nettoyage pour ultrasons sans eau

Pour un usage avec la solution de rinçage No 7073. Sans ammoniaque, sans eau, dissout huiles et graisses. Prête à l'emploi.

Ultrasonic Waterless Watch Cleaning Solution

To use with the rinsing solution N° 7073. Without ammoniac, without water, dissolves oils and greases. Ready for use.

Reinigungs-Lösung für Ultraschall-Geräte ohne Wasser

Für die Verwendung mit der Spüllösung Nr 7073. Ohne Amoniakhaltig und ohne Wasser, löst Fette und Öle. Gebrauchsfertig.

Solución de limpieza para aparatos ultrasonidos sin agua

Para el uso con la solución de enjuague No 7073. Sin amoniaco, sin agua, disuelve grasas y aceites. Lista para ser utilizada.

N° 7284-...



Trame de fils d'argent
Silbernen Einschlagfaden
Nano silver yarn wefts
Cuadrados de hilo de plata

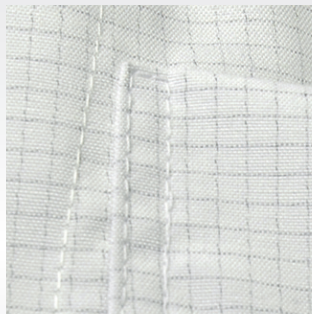

Tailles - Grössen
Sizes - Tallas S-M-L-XL



Blouse d'horloger antistatique avec fils d'argent

Trois poches, double col, fermeture avec boutons pression, poignets réglables avec boutons pression.
Tissu mixte: 63% polyester, 35% coton et 2% de fil d'argent.

Très légères et confortables, couleur blanche quadrillée avec trame de fils d'argent.
Antibactérien.

Uhrmacherkittel antistatisch mit Silberfäden

3 Taschen, Doppelkragen, Druckknopfverschluss, Manschetten mit Druckknöpfen regulierbar.
Gewebe aus : 63% Polyester, 35% Baumwolle und 2% Silberfaden.

Sehr leicht und komfortabel, Farbe: weiss kariert mit silbernen Einschlagfaden.
Antibakteriell.

Antistatic coat for watchmaker nano silver yarn

Three pockets, double collar, pressure buttons, adjustable wrists with pressure buttons.
Mixed fabrics: 63% polyester, 35% cotton and 2% nano silver yarn.

Very light and comfortable, white plaid color with nano silver yarn wefts.
Antibacterial.

Bata de relojero antiestática con hilo de plata

Tres bolsillos, cuello camisa, cierre mediante corchetes, ajuste de mangas con corchetes.
Tejido mixto de 63% poliéster, 35% algodón y 2% de hilo de plata.

Muy ligeras y confortables, color blanco con cuadrados de hilo de plata.
Antibacteriano.

N° 2208

330 x 330 mm

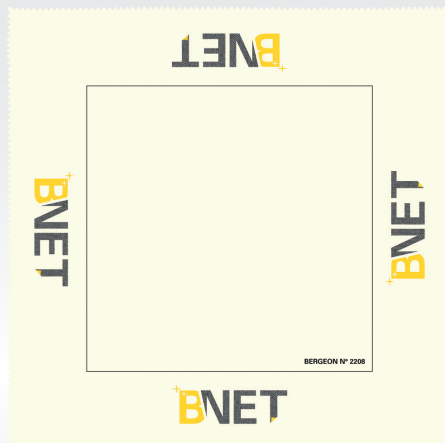

Tissu B-Net

250 g/m², 70% polyester, 30% polyamide.
Lavable à 40° C.

B-Net Tuch

250 g/m², 70% Polyester, 30% Polyamid.
Zu 40° C waschbar.

B-Net cloth

250 g/m², 70% polyester, 30% polyamide.
Washable to 40° C.

Tejido B-Net

250 g/m², 70% poliéster, 30% poliamida.
Lavable a 40° C.

N° 7854-20

300 x 300 mm

 20 x

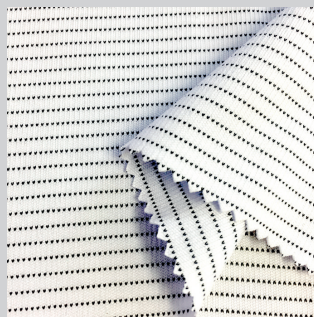

Tissu microfibre antistatique blanc avec fils d'argent

240 g/m², 80% polyester, 20% polyamide.

Weisses antistatisches Mikrofaserewebe mit Silberfäden

240 g/m², 80% Polyester, 20% Polyamid.

White antistatic microfiber fabric with silver yarn

240 g/m², 80% polyester, 20% polyamide.

Tejido 100% microfibra antiestático blanco con hilo de plata

240 g/m², 80% poliéster, 20% poliamida.

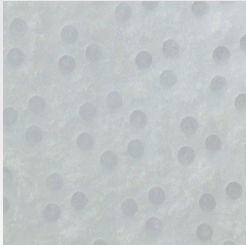

N° 7040

230 x 280 mm

 50 x



Tissus polypropylène

Pour tout nettoyage de pièces ou surfaces grasses, imbibé de 70% isopropanol, 30% eau déionisée.

Propriétés: Fort pouvoir dégraissant.

Tissu propre, pour cat. ISO3.

Ne relargue pas de fibres. Jetable.

Polypropylen Tücher

Für Reinigung jeglicher fettigen Teilen oder Oberflächen. Mit 70% Isopropanol und 30% deionisiertem Wasser angereichert.

Eigenschaften: Stark entfettend. Sauberes Gewebe, für ISO3 Kategorie. Hinterlässt keine Fasern. Wegwerfbar.

Polypropylene Wipers

For cleaning of greasy pieces and surfaces, soaked with 70% isopropanol and 30% of deionised water.

Properties: Strong grease-removing capacity.

Clean tissue for ISO3 category.

Does not reject fibres. Disposable.

Toallitas polipropileno

Para toda la limpieza de las piezas o superficies grasas, prehumedecidas con 70% alcohol isopropanol y 30% agua desionizada.

Propiedades: Fuerte poder desengrasante. Tejido limpio, para cat. ISO3. No se deshilacha. Desechable.

N° 7853-20

300 x 300 mm

 20 x



Tissus microfibre blanc

240 g/m², 80% polyester, 20% polyamide.

Weisses Mikrofaser Gewebe

240 g/m², 80% Polyester, 20% Polyamid.

White microfibre wipers

240 g/m², 80% polyester, 20% polyamide.

Tejido de microfibra

240 g/m², 80% poliéster, 20% poliamida.



N° 7039

230 x 230 mm

 100 x



Tissus 100% microfibre

Recommandé spécialement pour l'essuyage des pièces ou composants en or très sensibles aux rayures ainsi que verres de montres avec anti-reflet.

Propriétés: Lavable à 40° C. Non-contaminant. Ne relargue pas de fibres.

100% Mikrofaser Gewebe

Besonders empfehlenswert zum Abwischen von sehr kratzempfindlichen goldigen Stücken oder Bestandteilen, sowie Antireflex Uhrengläser.

Eigenschaften: Bei 40° C waschbar. Nicht kontaminierend. Hinterlässt keine Fasern.

100% Microfiber Wipers

Especially recommended for the wiping of gold items or components which are highly sensitive to scratches as well as anti-reflecting watch glasses.

Properties: Washable at 40°C. Non-contaminating. Does not reject fibres.

Tejido 100% microfibra

Recomendado especialmente para el pulido de las piezas o los componentes de oro muy sensibles a las rayas así como los cristales de reloj con antireflejo.

Propiedades: Lavable a 40° C. - No contaminan. No se deshilachan.



N° 7339

220 x 233 mm

 100 x



Tissus 100% microfibre

Recommandé spécialement pour l'essuyage des pièces ou composants en or très sensibles aux rayures ainsi que verres de montres avec anti-reflet.

Propriétés: classe 1-10000. Tissu Stretch, excellente capacité d'absorption, lavable à 40° C, ne relargue pas de fibres.

100% Mikrofaser Gewebe

Besonders empfehlenswert zum Abwischen von sehr kratzempfindlichen goldigen Stücken oder Bestandteilen, sowie Antireflex Uhrengläser.

Eigenschaften: Klasse 1-10000. Aus dehnbarem Stoff, ausgezeichnete Saugkraft, zu 40° C waschbar, fuselfrei.

100% Microfiber Wipers

Especially recommended for the wiping of gold items or components which are highly sensitive to scratches as well as anti-reflecting watch glasses.

Properties: class 1-10000. Out of stretch fabric, excellent absorption, washable to 40° C, does not reject fibers.

Tejido 100% microfibra

Recomendado especialmente para el pulido de las piezas o los componentes de oro muy sensibles a las rayas así como los cristales de reloj con antireflejo.

Propiedades: categoría 1-10000. Tejido Stretch, excelente capacidad absorbente, Lavable a 40° C. No se deshilachan.



N° 7037-100

100 x 100 mm

 1200 x

N° 7037-230

230 x 230 mm

 300 x



Tissus cellulose/polyester

Spécialement adapté pour l'essuyage en général, pour petites et grandes surfaces.

Propriétés: non contaminant. Ne relargue pas de fibres. Jetable. Très absorbant.

Gewebe aus Zellstoff/Polyester

Besonders geeignet zum Abtrocknen, von kleinen und großen Oberflächen.

Eigenschaften: Nicht ansteckend. Fuselfrei. Wegwerfbar. Grosse Saugkraft.

Wipers Cellulose/Polyester

Especially adapted for wiping in general, for small and big surfaces.

Properties: Not contaminant. Do not reject fibres. Disposable. Highly absorbent.

Tejidos celulosa/poliéster

Especialmente adaptado para limpieza de las superficies pequeñas y grandes.

Propiedades: No contaminan. No se deshilachan. Desechable. Muy absorbente.



N° 7038

230 x 230 mm

 150 x



Tissus 100% polyester

Tissus lavé à l'eau déionisée, ultra-propre, pour salles blanches, catégorie ISO3.

Propriétés: Non-contaminant. Ne relargue pas de fibres. Jetable. Moyennement absorbant.

Gewebe 100% Polyester

In entionisiertem Wasser gewaschenes Gewebe ultrasauber, für Reinräume, Kategorie ISO3.

Eigenschaften: Nicht ansteckend. Fuselfrei. Wegwerfbar. Mittelmässige Saugkraft.

Wipers 100% Polyester

Wipers washed with deionised water, ultra-clean, for white rooms, category ISO3.

Properties: Not contaminant. Do not reject fibres. Disposable. Fairly absorbent.

Tejido 100% poliéster

Lavados al agua desmineralizada, ultralimpia, para salas blancas, categoría ISO3.

Propiedades: No contaminan. No se dishalachan. Desechable. Bastante absorbente.

N° 7861



Gants en microfibre

Très résistants, non imprégnés. Particulièrement utilisés en boutique pour nettoyer, polir et manipuler tous types de verres, métaux précieux ainsi que les pierres précieuses et semi-précieuses. Lavable à 40° C.

Original Mikrofaser Handschuhe

Sehr widerstandsfähig, nicht impregniert. Besonders geeignet in Geschäft zum Reinigen, Polieren und Handhaben aller Gläserarten, metallische Uhren und Armbänder wie die Edelmetallen und Halbmetallen sowie Edelsteinen. Waschbar bei 40°C.

Gloves in microfibres

Highly resistant, non-impregnated. Very useful in shop to clean, to polish and to operate all kinds of glasses, metal watches and bracelets as well precious, semi-precious metals and precious stones. For dry use or with a cleaning product. Washable at 40°C.

Guantes de microfibra

Muy resistente, non impregnada. Particularmente utilizada en tienda para limpiar, pulir y manipular todos los tipos de vidrios, lojes y pulseras metálicos así como metales preciosos y medio-preciosos así que las piedras preciosas. Se puede lavar a 40°C.

N° 7966-...



Ø 15 - 18 - 21 mm



1440 x



N° 7968-...



Ø 15 - 18 - 21 - 24 mm

Doigtiers en latex

Antistatique, sans poudre. 100% biodégradable.
 Salle blanche classe 1000.

Latex-Fingerlinge

Antistatisch, ohne Pulver. 100% biologisch abbaubar.
 Reinraum Klasse 1000.

Latex thimbles

Antistatic, without powder. 100% biodegradable.
 Cleanroom class 1000.

Dediles de látex

Antistático, sin polvo. 100% biodegradable.
 Sala blanca clase 1000.

N° 7872



Distributeur de doigtiers plexiglas

Fingerlinge-Spender Plexiglas

Thimbles dispenser acrylic glass

Dispensador de dediles pléxiglas



∅ 60 mm

N° 7982-60-20

N° 7982-60-100

 20 x

 100 x

N° 7982-85-20

N° 7982-85-100

∅ 85 mm



Rondelles de protection universelles

Pour protéger les composants lors de la décharge d'aiguilles, de lunettes et l'ouverture / fermeture de fonds pressés ou vissés. Résistantes et souples.

Universale Schutzscheiben

Um die Komponenten zu schützen während Abnahme / Setzen von Zeiger und Lunetten sowie Öffnung / Schließung von geschraubten oder eingepressten Gehäuseböden. Widerstandsfähig und flexibel.

Universal protection washers

To protect the components while take off / setting hands or bezels and opening/closing of screwed or pressured case backs. Resistant and flexible.

Rodajas de protección universales

Para proteger los componentes durante la extracción de las agujas, de bisel y la abertura y cerradura de los fondos a presión o enroscados. Resistente y flexible.



Emploi Verwendung Application Uso	Observations Bemerkungen Observations Observaciones	 cm ³	No
8990 FIXODROP ES/K Solution concentrée. Pour le traitement du plastique. Konzentrierte Lösung. Für die Behandlung von Plastik. Concentrated solution. For the treatment of plastics. Solución concentrada. Para el tratamiento del plástico.		100	8990-0100
		1000	8990-1000
8991 FIXODROP ES/K-10 Solution prête à l'emploi. Pour le traitement du plastique. Gebrauchsfertige Lösung. Für die Behandlung von Plastik. Ready-to-use solution. For the treatment of plastics. Solución dispuesta para el uso. Para el tratamiento del plástico.		100	8991-0100
		250	8991-0250
		1000	8991-1000
8980 FIXODROP ES/BS Solution concentrée. Diluer uniquement avec le produit: 8700-1000 ECOSOLV. Pour le traitement des rubis ainsi que pour l'acier, le laiton et autres métaux. Konzentrierte Lösung. Ist nur mit dem Produkt: 8700-1000 ECOSOLV zu verdünnen. Zur Behandlung von Rubin, sowie für Stahl, Messing und andere Metalle. Concentrated solution. Dilute only with: 8700-1000 ECOSOLV. For the treatment of ruby as well as steel, brass and other metals. Solución concentrada. Diluir únicamente con el producto: 8700-1000 ECOSOLV. Para el tratamiento de los rubis, así como el acero, el latón y otros metales.		100	8980-0100
		1000	8980-1000
8981 FIXODROP ES/BS-10 Solution prête à l'emploi. Pour le traitement des rubis ainsi que pour l'acier, le laiton et autres métaux. Gebrauchsfertige Lösung. Zur Behandlung von Rubin, sowie für Stahl, Messing und andere Metalle. Ready-to-use solution. For the treatment of ruby as well as steel, brass and other metals. Solución dispuesta para el uso. Para el tratamiento de los rubis, así como el acero, el latón y otros metales.		100	8981-0100
		250	8981-0250
		1000	8981-1000
		30000	8981-30000
8982 FIXODROP ES/BS-20 Solution prête à l'emploi. Pour le traitement des rubis ainsi que pour l'acier, le laiton et autres métaux. Gebrauchsfertige Lösung. Zur Behandlung von Rubin, sowie für Stahl, Messing und andere Metalle. Ready-to-use solution. For the treatment of ruby as well as steel, brass and other metals. Solución dispuesta para el uso. Para el tratamiento de los rubis, así como el acero, el latón y otros metales.		1000	8982-1000
8700 ECOSOLV Solvant pour 8980 Fixodrop ES/BS Lösungsmittel für 8980 Fixodrop ES/BS Solvent for 8980 Fixodrop ES/BS Solvente para 8980 Fixodrop ES/BS		1000	8700-1000

MOEBIUS
member of
SWATCH GROUP



*Nouveau solvant (ECOSOLV)
Neu Lösungsmittel (ECOSOLV)
New solvent (ECOSOLV)
Nuevo solvente (ECOSOLV)*

Epilame

Destiné aux traitements de surfaces pour éviter l'étalement de certaines huiles.

Epilame

For the use in surface treatment to prevent the spreading of oil.

Epilame

Für die Vorbehandlung von Oberflächen zur Verhinderung des Breitleaufens von Öl.

Epilame

Destinado a tratamiento de superficies para evitar el esparcimiento de ciertos aceites.



Retrouvez tous nos produits en ligne
Finden Sie alle unsere Produkte online
Find all our products online
Encuentre todos nuestros productos online

www.bergeon.ch

 Bergeon SA

Outillages et équipements pour l'horlogerie, la bijouterie et la microtechnique

BERGEON SA
11, av. du Technicum
CH - 2400 Le Locle

Tél. + 41 32 933 60 00
Fax + 41 32 933 60 01

www.bergeon.ch
info@bergeon.ch